

Lポンプ MLA形、

- 連続給油用のギアポンプ
- 高性能で安全性、耐久性が抜群
- ワイドなニーズに応じる多品種

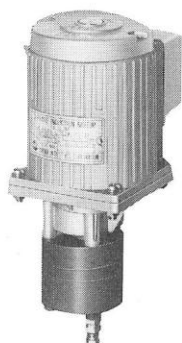

MLA006~05-5

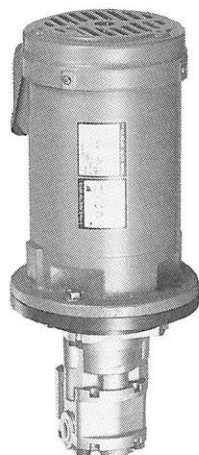

MLA10~100

L(エル)ポンプMLA形は、集中群管理用として、又、冷却効果をかねた循環給油用として開発された抵抗式システムの連続給油用ギアポンプです。

高性能で安全性・耐久性を備えたこのLポンプはモーター、リリーフバルブ、サクションフィルター等によりコンパクトに構成されます。取付機械の設計・設備規模に応じられ、無駄のない合理的潤滑管理が得られます。

● 形式記号説明

MLA ※

● 公称吐出量

006	0.06 ℓ/min	10	1 ℓ/min	70	7 ℓ/min
015	0.15 ℓ/min	15	1.5 ℓ/min	100	10 ℓ/min
03	0.3 ℓ/min	30	3 ℓ/min		
05	0.5 ℓ/min	50	5 ℓ/min		

● 仕様

形式記号	吐出圧力 MPa	吐出量 (ℓ/min)		理論吐出量 cm ³ /R	使用粘度範囲 mm ² /s	モーター 出力(W)×極数(P)	電流値(A)		
		50Hz	60Hz				200v(50Hz)	200v(60Hz)	220v(60Hz)
MLA006	0.3~1 {3~10kgf/cm ² }	0.05	0.06	0.038	20~2000	25×4	0.26	0.27	0.27
MLA015		0.16	0.19	0.12	20~2000	25×4	0.26	0.27	0.27
MLA03		0.28	0.32	0.2	20~1000	25×4	0.26	0.27	0.27
MLA05	0.3~1.5 {3~15kgf/cm ² }	0.5	0.6	0.2	20~1000	60×2	0.4	0.4	0.4
MLA05-5	0.3~0.5 {3~5kgf/cm ² }	0.5	0.57	0.36	20~500	25×4	0.26	0.27	0.27
MLA10	0.5~1.5 {5~15kgf/cm ² }	0.96	1.16	0.662	20~1000	200×4	1.34	1.12	1.17
MLA15		1.43	1.72	0.984	20~1000	400×4			
MLA30		3.18	3.83	2.19	20~1000		2.2	1.93	1.95
MLA50		5.28	6.37	3.64	20~1000				
MLA70		7.29	8.80	5.03	20~1000		750×4	3.6	3.3
MLA100		10.51	12.69	7.25	20~1000				

★25W モーターは定格電圧50Hzで200、220、230V(電流値0.26A)、60Hzで200、220、230、240V(電流値0.27A)まで使用できます。

★標準品は三相200/200・220V、50/60Hzですが、各種異電圧にも対応致します。

★絶縁タイプはE種が標準です。

★結線後はモーター回転が矢印方向に回転しているか確認して下さい。

(MLA006~05-5タイプは頭部の回転方向確認口のキャップを取ると中が覗けます。)

★電流値はNIDECCに準拠(200W以上のモーター)

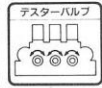

MLA006~05-5外形寸法図

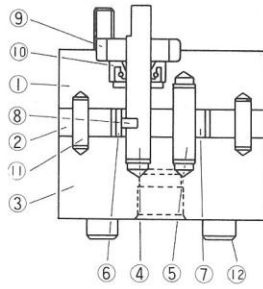
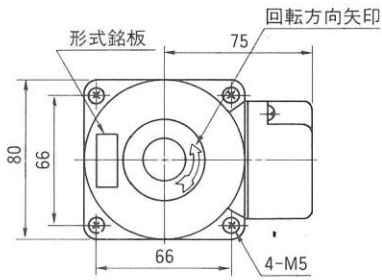

- ① 上部サイドフレーム
- ② ケーシング
- ③ 下部サイドフレーム
- ④ ドライブシャフト
- ⑤ アイドルシャフト
- ⑥ ドライブギヤ
- ⑦ アイドルギヤ
- ⑧ キーピン
- ⑨ カラー
- ⑩ オイルシール
- ⑪ ノックピン
- ⑫ 六角穴付ボルト

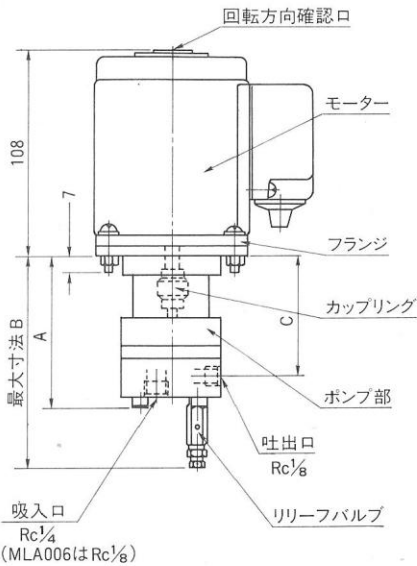

※モーターはフランジに対し90°毎に向きを変える事ができます。
 ※サクシオンパイプ、サクシオンフィルターはP.150を参照して下さい。セットはされておりません。
 ※60W×2Pの異電圧モーターは外扇付のため寸法が異なりますのでご確認下さい。
 ※取付最小穴径 φ68以上

●寸法表

形式記号	吐出口径 (Rc)	A	B	C
MLA006	1/8	74	95	42.5
MLA015	1/8	78	114	62
MLA03	1/8	81	117	65
MLA05	1/8	81	117	65
MLA05-5	1/8	86	122	70

MLA10~100外形寸法図

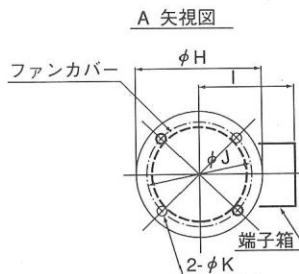
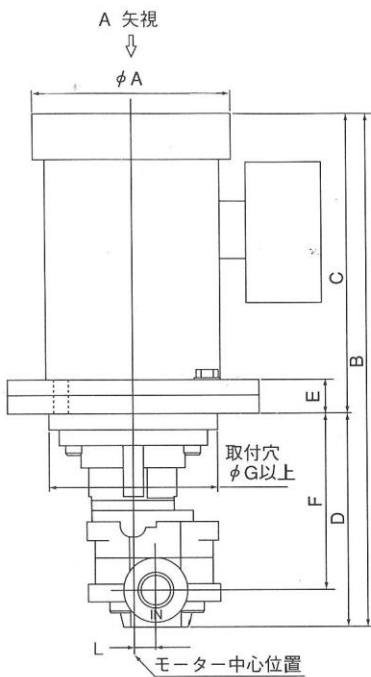

●寸法表

形式記号	吐出口径	吸入口径	φA	B	C	D	E
MLA10	Rc 1/4	Rc 1/4	127	319	218	101	22
MLA15				322		104	
MLA30	Rc 3/8	Rc 1/2	140	378	242	136	25
MLA50				383		141	
MLA70				428		155	
MLA100				435		162	

F	φG	φH	I	φJ	φK	L
58	110 以上	160	120	130	10	10.3
112.9			125			
117.8	130 以上	200	131	165	12	13.5
131.5						
139						

★モーター寸法はNIDEC製に準拠。

